

Hoffmann® LRF

Circular external fixation
Gradual correction

ホフマン LRF 創外固定システム

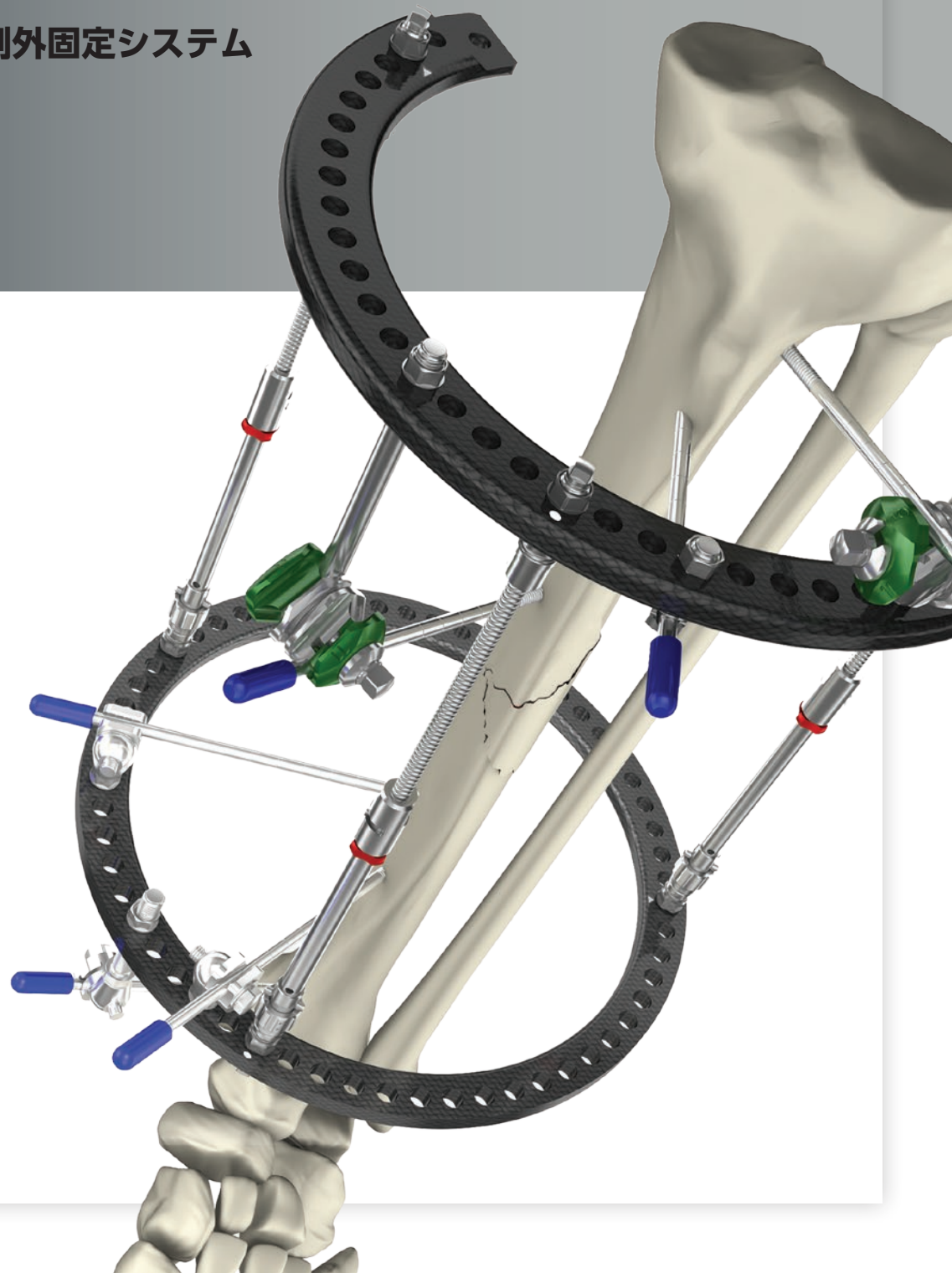

Hoffmann® LRF

Circular correction

Hoffmann LRF は、継承されてきた Hoffmann 創外固定の簡便性、信頼性に追加して、骨折、偽関節、骨延長、変形矯正などの多様な治療に対応したリング型創外固定器です。少ないコンポーネントで、柔軟なフレーム構築が可能です。

フレームの安定性と多様性をかなえるコンポーネントデザイン

テレスコピックストラット (伸縮式支柱)

テレスコピックストラット (伸縮式支柱) は、両端のボールジョイントにより非平行や径が異なるリングの連結を可能にします。適応であれば、5mm までのダイナミゼーションが可能です。

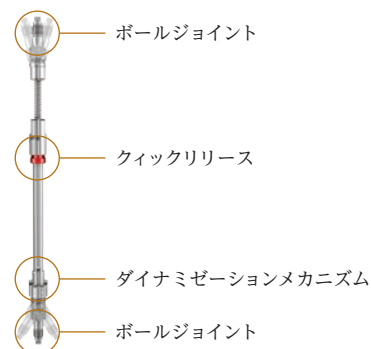

Hoffmann II、3 との互換性

Hoffmann II、3 のピン連結器と機械的な互換性があります。

アペックスピンアダプター

3、4、5、6mm のアペックスピンを多面的に固定できます。スナップフィット構造を有しているため、容易に仮固定できます。



カーボンファイバーリング

X 線透過性でポリマーによって強化されています。

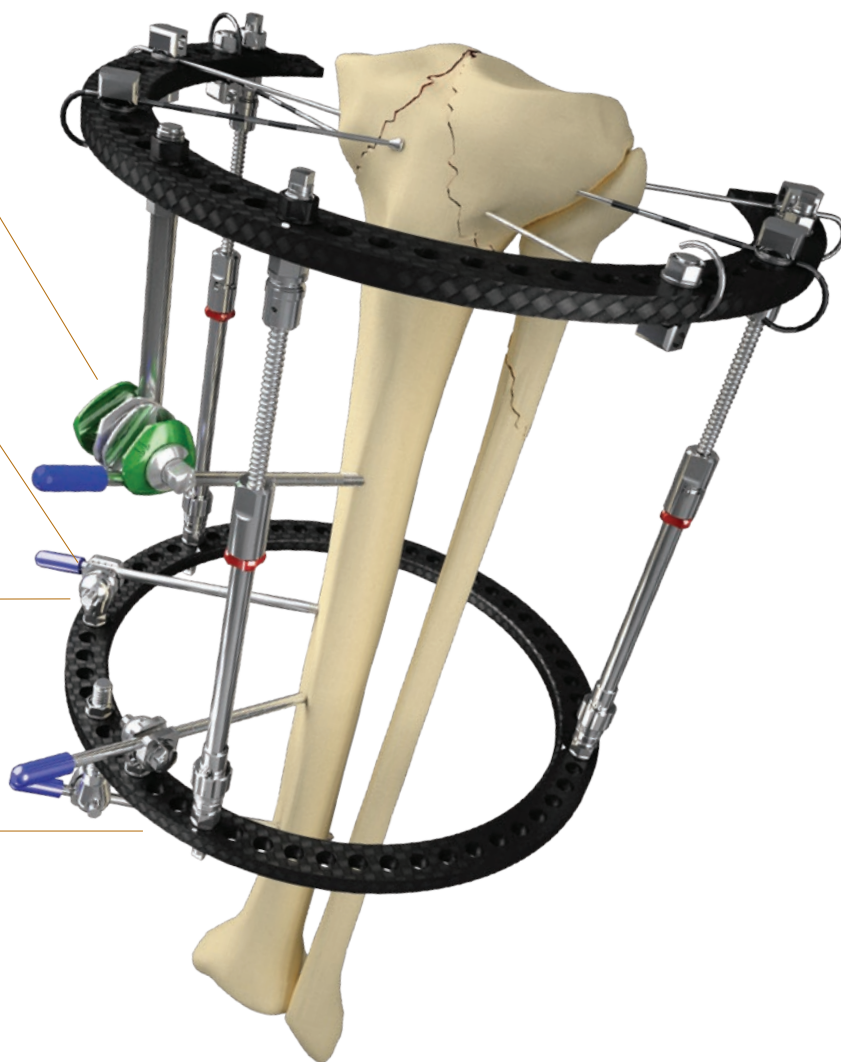

Hoffmann® LRF

Gradual correction



前方に装着



後方に装着

Hoffmann LRF グラジュアルコレクションは、ダイナミック矯正のコンポーネントをLRFのプラットフォームに取り入れたシステムです。ヒンジ型テレスコピックストラット、テレスコピックモーターストラットが加わることで、尖足変形矯正などの漸進的な矯正が可能となりました。

ダイナミック矯正を可能にするコンポーネント

ヒンジ型テレスコピックストラット

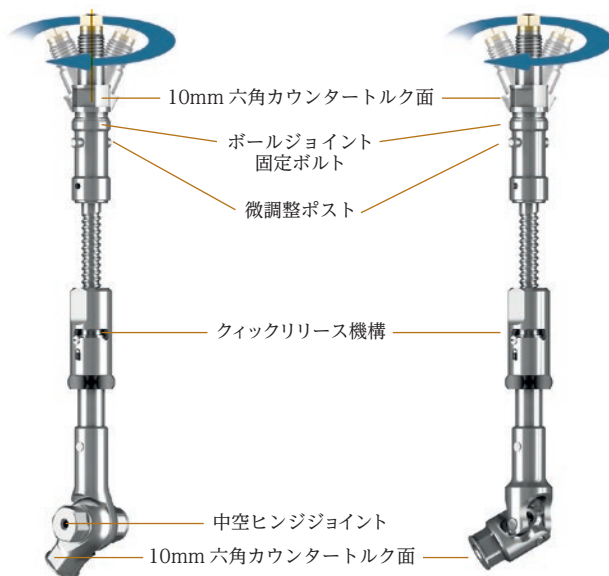

可動域の制約あり
(一面状、ロック可能)

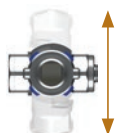

可動域の制約なし
(多面状)

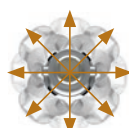



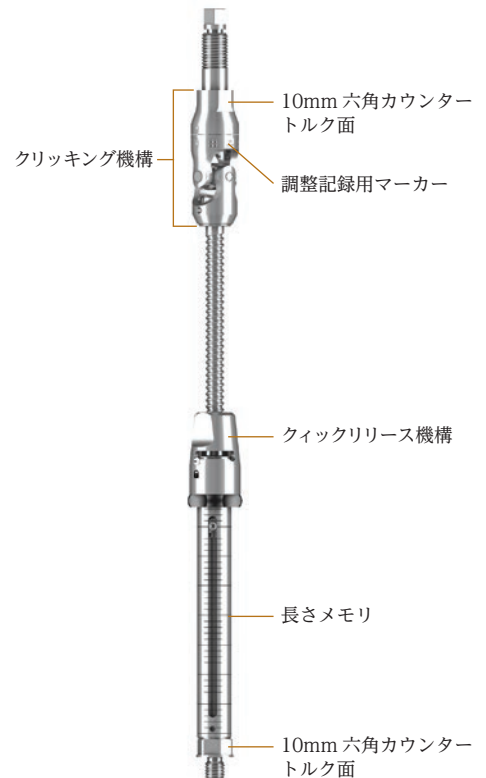





テレスコピックモーターストラット



コンポーネント一覧 (単回使用)

Implants & instruments

	カタログ番号	製品名
	5101-1-450*1	モンティセリ・スピネリ Kワイヤー 径1.5mm全長450mm
	5101-2-450*1	モンティセリ・スピネリ Kワイヤー 径2.0mm全長450mm
	4933-8-010*1	ホフマン LRF用 Kワイヤー 径1.8mm 全長450mm
	4933-8-020*1	ホフマン LRF用 Kワイヤーオリーブ付 径1.5mm 全長450mm
	4933-8-030*1	ホフマン LRF用 Kワイヤーオリーブ付 径1.8mm 全長450mm
	4933-8-040*1	ホフマン LRF用 Kワイヤーオリーブ付 径2.0mm 全長450mm
	5038-2-110S*2	アベックス・鋭先ハーフピン 径3mm 110/25mm
	5023-5-120S*2	アベックス・鋭先ハーフピン 径4mm 120/35mm (S41-12035)
	5018-5-150S*2	アベックス・鋭先ハーフピン 径5mm 150/40mm (S50-15040)
	5023-6-180S*2*	アベックス・鋭先ハーフピン 径4mm/180mm/50mm (S41-18050)
	5018-6-180S*2	アベックス・鋭先ハーフピン 径5mm 180/50mm (S50-18050)
	5018-6-200S*2	アベックス・鋭先ハーフピン 5mm径 200/60mm
	5021-8-250S*2	アベックス・鋭先ハーフピン 径6mm 250/80mm
	5030-5-300S*2	アベックス貫通固定用ピン 径4mm 300/50mm (T50-30050)
	5047-1-030	ホフマン キャップ 3mm径 15個入 (PTF 2)
	5027-1-040	ホフマン キャップ 4mm径 ピン用 15個入 (P
	5027-1-050	ホフマン キャップ 径5mm用 15個入 (PTF 3)







医療機器承認番号

販売名

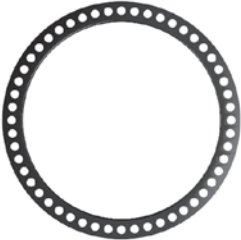
*1 21300BZY00578000 ストライカー創外固定用ピン

*2 21400BZY00501000 アベックスピン (滅菌)

Carbon







	カタログ番号	製品名		
	4933-5-080*	フルリング ホフマンLRF用		Ø80mm カーボン
	4933-5-100*	フルリング ホフマンLRF用		Ø100mm カーボン
	4933-5-120*	フルリング ホフマンLRF用		Ø120mm カーボン
	4933-5-140*	フルリング ホフマンLRF用		Ø140mm カーボン
	4933-5-155	フルリング ホフマンLRF用		Ø155mm カーボン
	4933-5-180	フルリング ホフマンLRF用		Ø180mm カーボン
	4933-5-210	フルリング ホフマンLRF用		Ø210mm カーボン
	4933-6-100*	オープンリング ホフマンLRF用		Ø100mm カーボン
	4933-6-120*	オープンリング ホフマンLRF用		Ø120mm カーボン
	4933-6-140*	オープンリング ホフマンLRF用		Ø140mm カーボン
	4933-6-155	オープンリング ホフマンLRF用		Ø155mm カーボン
	4933-6-180	オープンリング ホフマンLRF用		Ø180mm カーボン
	4933-6-210	オープンリング ホフマンLRF用		Ø210mm カーボン
	4933-7-100*	セグメントリング ホフマンLRF用		Ø100mm カーボン
	4933-7-120*	セグメントリング ホフマンLRF用		Ø120mm カーボン
	4933-7-140*	セグメントリング ホフマンLRF用		Ø140mm カーボン
	4933-7-155	セグメントリング ホフマンLRF用		Ø155mm カーボン
	4933-7-180	セグメントリング ホフマンLRF用		Ø180mm カーボン
	4933-7-210	セグメントリング ホフマンLRF用		Ø210mm カーボン
	4934-6-100*	フットアーチ ホフマンLRF用		Ø100mm カーボン
	4934-6-120*	フットアーチ ホフマンLRF用		Ø120mm カーボン
	4934-6-140*	フットアーチ ホフマンLRF用		Ø140mm カーボン
	4934-6-155	フットアーチ ホフマンLRF用		Ø155mm カーボン
	4934-6-180	フットアーチ ホフマンLRF用		Ø180mm カーボン
	4934-6-210	フットアーチ ホフマンLRF用		Ø210mm カーボン
	4934-4-100*	フットリング ホフマンLRF用	ロング	Ø100mm カーボン
	4934-4-120*	フットリング ホフマンLRF用	ロング	Ø120mm カーボン
	4934-4-140*	フットリング ホフマンLRF用	ロング	Ø140mm カーボン
	4934-4-155	フットリング ホフマンLRF用	ロング	Ø155mm カーボン
	4934-4-180	フットリング ホフマンLRF用	ロング	Ø180mm カーボン
	4934-4-210	フットリング ホフマンLRF用	ロング	Ø210mm カーボン
	4934-5-100*	フットリング ホフマンLRF用	ショート	Ø100mm カーボン
	4934-5-120*	フットリング ホフマンLRF用	ショート	Ø120mm カーボン
	4934-5-140*	フットリング ホフマンLRF用	ショート	Ø140mm カーボン
	4934-5-155	フットリング ホフマンLRF用	ショート	Ø155mm カーボン
	4934-5-180	フットリング ホフマンLRF用	ショート	Ø180mm カーボン
	4934-5-210	フットリング ホフマンLRF用	ショート	Ø210mm カーボン

※担当営業にお問い合わせください。











Caution:

意図した性能を維持するために、カーボンファイバリングは50回を超えるオートクレーブによる滅菌ができません。





Rocker shoes**

	カタログ番号	製品名
	4934-7-100	スモールロッカーシュー ショート 100mm-120mm
	4934-7-140	ミディアムロッカーシュー ショート 140mm-155mm
	4934-7-180	ロングロッカーシュー ショート 180mm-210mm
	4934-8-100	スモールロッカーシュー ショート 100mm-120mm
	4934-8-140	ミディアムロッカーシュー ショート 140mm-155mm
	4934-8-180	ロングロッカーシュー ショート 180mm-210mm

Threaded rods

	カタログ番号	製品名	
	4933-1-030*	スレッド付きロッド ホフマンLRF用	30mm長
	4933-1-060*	スレッド付きロッド ホフマンLRF用	60mm長
	4933-1-080*	スレッド付きロッド ホフマンLRF用	80mm長
	4933-1-100	スレッド付きロッド ホフマンLRF用	100mm長
	4933-1-120	スレッド付きロッド ホフマンLRF用	120mm長
	4933-1-150	スレッド付きロッド ホフマンLRF用	150mm長
	4933-1-200	スレッド付きロッド ホフマンLRF用	200mm長
	4933-1-250	スレッド付きロッド ホフマンLRF用	250mm長
	4933-1-300*	スレッド付きロッド ホフマンLRF用	300mm長
	4933-1-350*	スレッド付きロッド ホフマンLRF用	350mm長
	4933-1-400*	スレッド付きロッド ホフマンLRF用	400mm長

Universal telescopic struts

	カタログ番号	製品名	
	4933-0-100	テレスコピックストラット エクストラショート	100mm-125mm長
	4933-0-120	テレスコピックストラット エクストラショート	119mm-161mm長
	4933-0-140	テレスコピックストラット ミディアム	138mm-201mm長
	4933-0-180	テレスコピックストラット ロング	177mm-277mm長

Gradual correction struts

	カタログ番号	製品名
	4934-0-190	モーターストラット エクストラショート
	4934-0-210	モーターストラット ショート
	4934-0-270	モーターストラット ミディアム
	4934-0-360	モーターストラット ロング
	4934-1-150	ユニバーサルヒンジストラット
	4934-1-130	コンストレインヒンジストラット

Bolts, pins & struts

















カタログ番号	製品名
 4933-1-001	ワイヤーボルト ショート
 4933-1-002	ワイヤーボルト ミディアム
 4933-1-003	ワイヤーボルト ロング
 4933-1-004	ワイヤーボルト オフセットアダプター ショート
 4933-1-005	ワイヤーボルト オフセットアダプター ロング
 4933-1-010	コネクティングナット ショート M8×6mm
 4933-1-011	コネクティングナット ロング M8×15mm
 4933-1-020	アペックスピンアダプター ショート 3,4,5,6mm用
 4933-1-021	アペックスピンアダプター ロング 3,4,5,6mm用
 4933-1-022	アペックスピンボルト 3,4,5,6mm用
 4933-1-520	スタティックストラット エクストラショート 20mm
 4933-1-530	スタティックストラット ショート 30mm
 4933-1-540	スタティックストラット ミディアム 40mm
 4933-1-560	スタティックストラット ロング 60mm
 4933-1-644	ポスト ショート
 4933-1-688	ポスト ロング

Universal components

カタログ番号	製品名
 4933-0-801	ハーフピンジ
 4933-0-800	ピンカップリング
 4933-0-700	ユニバーサルジョイント
 4933-1-701	コネクティングナット リング/スレッド付ロッド M6×6mm
 4933-0-802	セルフロックナット
 4933-1-702	コネクティングロッド リング用
 4934-1-008	ピンボルト ミディアム
 4934-1-016	ピンボルト ロング
 4933-1-710	ワッシャー 1mm ブラック
 4933-1-711	ワッシャー 2mm イエロー
 4933-1-712	ワッシャー 4mm ブルー
 4933-1-713	ワッシャー 7mm レッド
 4933-1-720	スフェリカルワッシャー
 4934-1-060	スロット付きプレート
 5085-1-222*	ホフマン ドリル先 径2.2mm 3mm径ハーフピン用
 5085-2-032*	ホフマン ドリル先 径3.2mm 4mm径ハーフピン用
 5085-2-040*	ホフマン ドリル先 径4.0mm 5mm径ハーフピン用
 5085-2-045*	グレイボーンドリル 径4.5mm 長さ200mm
 4934-9-100*	アジャストメントインストゥルメント























専用器具一覧

Apex system

カタログ番号	製品名	カタログ番号	製品名
 5057-2-300	スリーブシステム トロカー 3mm用	 5057-2-500	スリーブシステム トロカー 5mm用
 5057-2-301	スリーブシステム ティッシュ プロテクションスリーブ 3mm用ショート	 5057-2-501	スリーブシステム ティッシュ プロテクションスリーブ 5mm用ショート
 5057-2-302	スリーブシステム ティッシュ プロテクションスリーブ 3mm用ロング	 5057-2-502	スリーブシステム ティッシュ プロテクションスリーブ 5mm用ロング
 5057-2-310	スリーブシステム ドリルスリーブ 3mm用	 5057-2-510	スリーブシステム ドリルスリーブ 5mm用
 5057-2-400	スリーブシステム トロカー 4mm用	 5057-2-600	スリーブシステム トロカー 6mm用
 5057-2-401	スリーブシステム ティッシュ プロテクションスリーブ 4mm用ショート	 5057-2-601	スリーブシステム ティッシュ プロテクションスリーブ 6mm用ショート
 5057-2-402	スリーブシステム ティッシュ プロテクションスリーブ 4mm用ロング	 5057-2-602	スリーブシステム ティッシュ プロテクションスリーブ 6mm用ロング
 5057-2-410	スリーブシステム ドリルスリーブ 4mm用	 5057-2-610	スリーブシステム ドリルスリーブ 6mm用

※担当営業にお問い合わせください。★滅菌不可

Instruments

	カタログ番号	製品名
	4933-9-100	ワイヤーテンショナー ホフマンLRF用
	4933-9-110	ワイヤーテンショナーノーズ ショート ホフマンLRF用
	4933-9-111	ワイヤーテンショナーノーズ ロング ホフマンLRF用
	4933-9-201	ワイヤーボルトレンチ
	4933-9-202	ラチェットレンチ 10mm HEX
	4933-9-203	ラチェットレンチ用 サムホイール 10mm HEX
	4933-9-204	スパナレンチ 7/10mm
	4933-9-205	スパナレンチ 5mm
	4933-9-206	L型ソケットレンチ
	4933-9-207	テレスコピックストラットレンチ
	4933-9-208	テレスコピックストラット用サムホイール
	4920-9-020	ホフマンII サムホイール
	4933-9-301	ルーラー ホフマンLRF用
	5150-9-125	モノチューブ 創外固定レックンプレッション用レンチ
	4940-9-030	ホフマンII コンパクト創外固定 レンチ
	4920-9-030	マルチTレンチ ピン径5mm 6mm レンチ径7mm用
	5057-1-003	ピン用 AOクイックチャック ピン径3mm用
	4922-9-050	ユニバーサルピンチャック 4/5/6mm
	5057-0-300	ドリルブレース アッセンブリー ピン径3mm 4mm 5mm 6mm用
	5057-0-310	ドリルブレース アッセンブリー ハンドル
	4936-9-020	カッティング/ベンディングプライヤー
	4936-9-040	スプリットKワイヤーガイド
	4933-9-300	インフォボード
	5057-6-300*	ピンカッター 4,5,6mm用

※担当営業にお問い合わせください。

Japan

この印刷物はストライカー社の製品を掲載しています。全てのストライカー社製品は、ご使用前にその添付文書・製品ラベル・取扱説明書をご参照ください。この印刷物に掲載されております仕様・形状は改良等の理由により、予告なしに変更されることがあります。ストライカー社製品についてご不明な点がありましたら、弊社までお問合せください。

Literature Number: EF1-36
YN/MI 0.5m 02/18

Copyright © 2018 Stryker
Printed in Japan

製造販売業者

日本ストライカー株式会社

112-0004 東京都文京区後楽2-6-1 飯田橋ファーストタワー
P 03 6894 0000

www.stryker.co.jp

医療従事者向けサイト: Stryker medical professional site
www.stryker.co.jp/mp2/